

## Конкурсна пропозиція

МЕМОРІАЛЬНИЙ КОМПЛЕКС «БУЗКОВИЙ ГАЙ»  
ПАМ'ЯТІ ЗАХИСНИКІВ ХЕРСОНА У МІСТІ ХЕРСОН

## Пояснювальна записка

Територія, що обмежена вулицями Нафтовиків, 2-ї Західної, Дмитра Донцова та 5-ї Західної знаходиться у Корабельному районі міста Херсон, в західному напрямку виїзду з міста в бік Херсонського аеропорту по вулиці Нафтовиків.

З північної сторони знаходиться житлова забудова, та територія АТ «Херсоннафтопереробка», зі східної сторони – ділянка Палацу Культури Нафтовиків та середньої загальноосвітньою школою №8, з південної сторони – садибна забудова, з західної сторони – гіпермаркет мережі «Епіцентр» та АЗС.

**ІСНУЮЧИЙ СТАН**

На даний час територія проєктування занедбана.

Деякі зелені насадження частково пошкоджені, потребують здійснення санітарної та формувальної обрізки.

Планувальна структура вибудована залишками минулих пішохідних шляхів і спонтанних доріжок.

За час існування, на території відбулися декілька важливих землевідводів:

- Всупереч чинній містобудівній документації, що накладає обмеження на землевідводи під садибну забудову у санітарно-захисній зоні промислових підприємств та інших виробництв I-III класу шкідливості (АТ «Херсоннафтопереробка»), на цій території були відведені ділянки під садибне будівництво. На даний час частина землевідводів скасована.
- За рахунок території рекреаційної зони, розміщена свердловина з відповідним режимом використання прилеглої території та обнесена глухим парканом.

Територія не обслуговується належним чином і використовується лише для транзитного перетину пішоходами.

**ПЛАНУВАЛЬНА СТРУКТУРА**

Пропонована планувальна структура поєднує як існуючі пішохідні шляхи та напрямки, так і нові елементи. Виділено наступні елементи:

- Транзитний пішохідний рух; мощення тротуарною плиткою, ширина: 4,0 метри в основних алеях, радіусом до 13 метрів на перетині в центральній частині.
- Маршрути епізодичного руху; мощення тротуарною плиткою, ширина: 3,0 метри основні доріжки, 3,5 метри центральна прохідна вісь.
- Прогулянковий пішохідний рух; ущільнене піщано-гравійне покриття, ширина 2,5 метри всі радіальні доріжки і внутрішні прохідні доріжки паралельні 5-й Західній та 2-й Західній вулицям.
- Транспортне обслуговування забезпечується, окрім кругового об'їзду, організацією гостьової парковки в кишені, вздовж вулиці Нафтовиків на 50 автомобілів.

Слід зауважити, що для кращого сприйняття та використання всієї території рекреаційної зони пропонується змінити конфігурацію зони свердловини (без зміни загальної її площі) у відповідності до пропонованої планувальної структури.

Центральним візуальним акцентом композиції рекреаційної зони виступає каплиця «Куля». На цю доміканту орієнтовані транзитні доріжки та основні маршрути епізодичного руху. Основна семантична вісь пролягає від центрального входу зі сторони вулиці Нафтовиків, до каплиці «Куля».

Уся рекреаційна територія умовно поділена на три головних зони:

- **МЕМОРІАЛЬНА ЗОНА** - головна територія, що включає сакральне місце загибелі бійців тероборони, символічно зафіксоване деревами з залишками кульових влучень які позначені пов'язаними рушниками. Композиція передбачає збереження встановленого меморіального хреста і створення центральної вхідної групи з цього пам'ятного місця. Локація включає в себе місце розташування центральної стели «Дерево» стилізованої під прострелене дерево, іменні призми з прізвищами загиблих героїв та алею до каплиці «Куля», яка є центром всієї композиції «Бузкового гаю». Тільки в цій зоні діагональні доріжки, що прямують до каплиці з північної та північно-східної сторони, оздоблені квітниками.
- **ПРОГУЛЯНКОВА ЗОНА** – основна рекреаційна територія, в якій проведена реконструкція зелених насаджень, сформовані нові насадження, ландшафтні декоративні групи з видів та сортів бузку. Окрім транзитних напрямків організовані дугові прогулянкові стежки з лавами коротко- та довготривалого відпочинку.
- **АДМІНІСТРАТИВНО-ГОСПОДАРСЬКА ЗОНА** - виділена територія де буде розміщено одноповерхову адміністративну будівлю та тепличний комплекс.

Окрім основних зон, існує другорядна:

- зона розташування свердловини, яка є виділеною та закритою.

### **МЕМОРІАЛЬНИЙ КОМПЛЕКС**

Основний семантичний супровід Меморіального комплексу:

«Прострелені дерева, як воїни, які зустріли ворога. Поранені, але не переможені. Вони залишилися на своїх місцях, охороняючи свої домівки, своє місто, свою країну, свою свободу. Поранені, але живі дерева, як поіменна пам'ять про кожного з тих, хто загинув в нерівному героїчному бою за Херсон. Кожне «іменне» дерево пов'язане рушником на знак поваги перед загиблими героями.»

Дана пропозиція є розвитком встановленого на річницю загибелі бійців тероборони пам'ятного знаку, і включає його як невід'ємну складову.

Головний акцент композиції – стела «Дерево», скручена трикутна призма-піраміда, що є стилізованим деревом, з отвором на рівні очей. Наскрізний отвір – символ пробитого кулею життя. Покриття стели текстуроване під кору дерева. Матеріал – метал.

Довкола головної стели «Дерево» – стилізована трикутна площа, вздовж кожної сторони якої розміщені трикутні іменні призми з нахиленими площинами, на яких позначено ім'я загиблого героя. Призми – як продовження «поранених» дерев.

Каплиця «Куля», що розміщена на візуальній осі входу до меморіального комплексу, є символом перетворення скорботи з втрати на продовження життя. «Куля», пробивши Дерево-життя, трансформувалася у символічну білосніжну каплицю пам'яті та відродження.

## БУЗКОВИЙ ГАЙ

Пропонується створити на всій території бузковий гай, в якому має бути висаджені види і сорти бузку, які поширені в Україні. Ландшафтна композиція території підпорядкована загальній планувальній структурі.

Окрім рослин бузку, передбачено здійснити висадку дерев для створення додаткових ритмічних акцентів. Катальпа бігніонієвидна – вздовж основних транзитних маршрутів; платан західний – вздовж маршрутів епізодичного відвідування; липа повстиста – по периметру території.

Периметр центральної круглої рекреаційної зони і прохідні кутові доріжки від вулиці Нафтовиків додатково оздоблені квітниками, лавами короткотривалого відпочинку та додатковими світильниками. У виділених ділянках: квітники зі злаків (костриця овеча, ковила), та багаторічних квітникових рослин (півоній, ґрунтовкривних троянд, лаванди).

Розробка ландшафтно-дендрологічної концепції проводилася у співробітництві з:

**Колесніченко Олена Валеріївна**, доктор біологічних наук, професорка, завідуюча кафедри ландшафтно-архітектури та фітодизайну Національного університету біоресурсів і природокористування України, Київ;

**Вахрушкін Володимир Семенович**, кандидат біологічних наук, науковий співробітник, Національний ботанічний сад імені М.М.Гришка НАН України.

## АДМІНІСТРАТИВНО-ГОСПОДАРСЬКА ЗОНА

Вздовж вулиці Тельмана відокремлена територія для ведення господарської діяльності. Адміністративний одноповерховий корпус з загальним доступом зі сторони рекреаційної зони та відокремлені ділянки для розміщення тепличного комплексу.

## ТРАНСПОРТНО-ПІШОХІДНЕ ОБСЛУГОВУВАННЯ

Окрім кругового автотранспортного об'їзду довкола території, передбачено автопарковку на 50 автомобілів зі сторони вулиці Нафтовиків та службовий в'їзд з вулиці Тельмана.

Усі доріжки та алеї знаходяться в одному рівні, що зручно для пересування територією маломобільним групам населення.

Лави розміщено на дугових прогулянкових доріжках та вздовж квітників на центральному круговому перетині основних алей.

Передбачено розміщення інформаційних аншлагів, вказівників руху та місце розміщення укриття.

## ТЕХНІКО-ЕКОНОМІЧНІ ПОКАЗНИКИ

Найменування	одиниці виміру
Каплиця «Куля»	1 шт.
Стела «Дерево»	1 шт.
Адміністративний корпус	1 шт.
тротуарна плитка	9500 кв.м.
піщано-гравійне покриття	2400 кв.м.
дерева	<b>312 шт.</b>
- липа повстиста	74 шт.
- платан західний	85 шт.
- катальпа бігніонієвидна	153 шт.
- існуючі збережені («поранені»)	26 шт.
кущі	<b>441 шт.</b>
- бузок (16 видів)	441 шт.
квіти та злакові	870 кв.м.
пам'ятні іменні призми	24 шт.
флагшток	1 шт.
лави (на підпорній стінці)	94 п.м.
лави (окремі)	84 шт.
світильники	680 шт.
інформаційні аншлаг	6 шт.
павільйон-укриття	1 шт.

Конкурсна пропозиція

Меморіальний комплекс  
«БУЗКОВИЙ ГАЙ»  
пам'яті захисників Херсона



139260

А ВРАНЦІ ІЗ УСІХ КАЗОК  
ПРИЙШОВ НЕВИСПАНИЙ БУЗОК.  
РОСУ ІЗ КУЧЕРІВ СТРУСНУВ,  
ЛІГ ПОРУЧ З НАМИ І ЗАСНУВ...

---

Ліна Костенко



## ІСНУЮЧИЙ СТАН ПЛАНУВАЛЬНОЇ СТРУКТУРИ

(2024 рік орієнтовно)

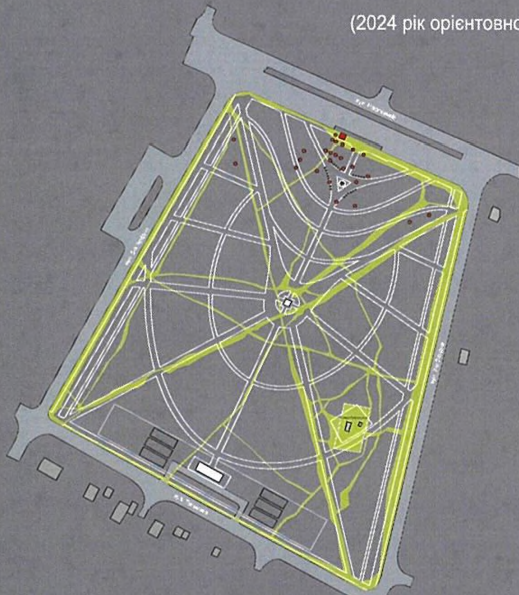

Спонтанно створені пішохідні шляхи виявили пріоритетні напрямки ймовірної структури рекреаційної зони.

## ПЛАНУВАЛЬНА СТРУКТУРА, ЗАФІКСОВАНА НА ТОПОГРАФІЧНІЙ З'ЙОМЦІ

(1985 рік орієнтовно)

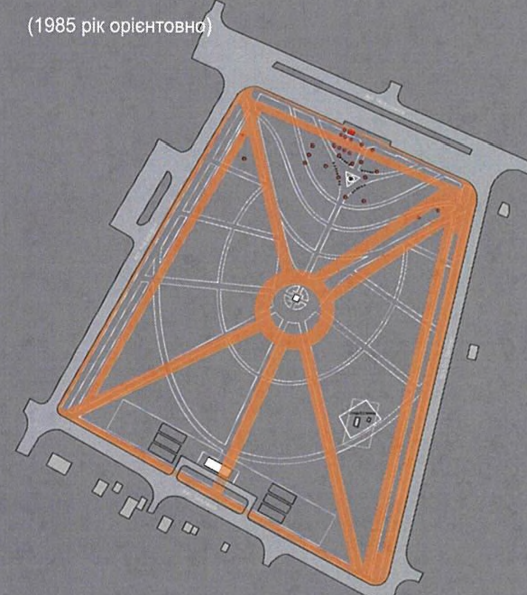

Залишки первісної регулярної структури обумовили часткове використання закладених планувальних рішень.

## ПЛАНУВАЛЬНА СТРУКТУРА РЕКРЕАЦІЙНОЇ ЗОНИ

(пропонована)

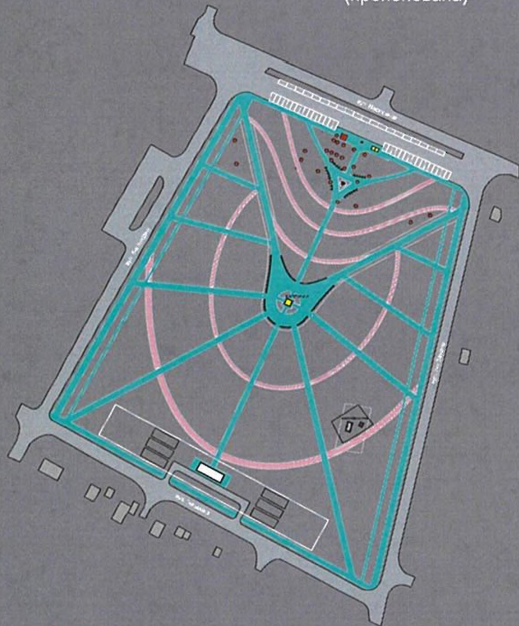

- мощення тротуарною плиткою
- піщано-гравійна суміш

Найбільш оптимальним рішенням є поєднання спонтанної структури рекреаційної зони із регулярною.

## ТРАНСПОРТНО-ПІШОХІДНА СХЕМА

(пропонована)

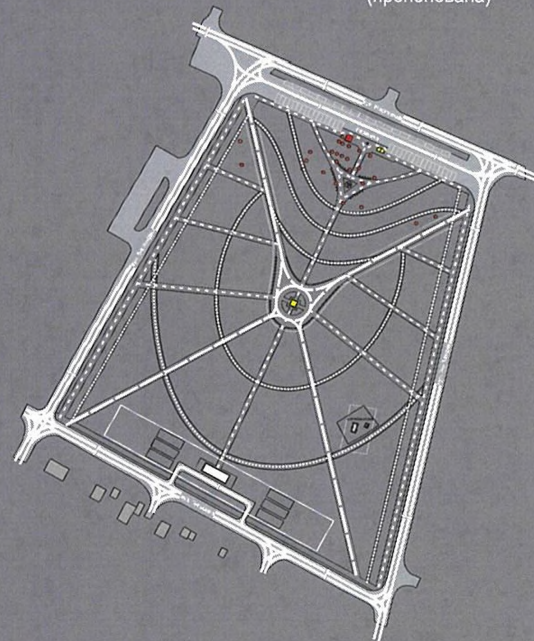

- транспортні потоки
- транзитний пішохідний рух
- маршрути епізодичного відвідування
- прогулянковий пішохідний рух

Диференціація елементів планувальної структури та забезпечення їх повноцінного обслуговування і функціонування.

## ЗОНУВАННЯ ТЕРИТОРІЇ РЕКРЕАЦІЙНОЇ ЗОНИ

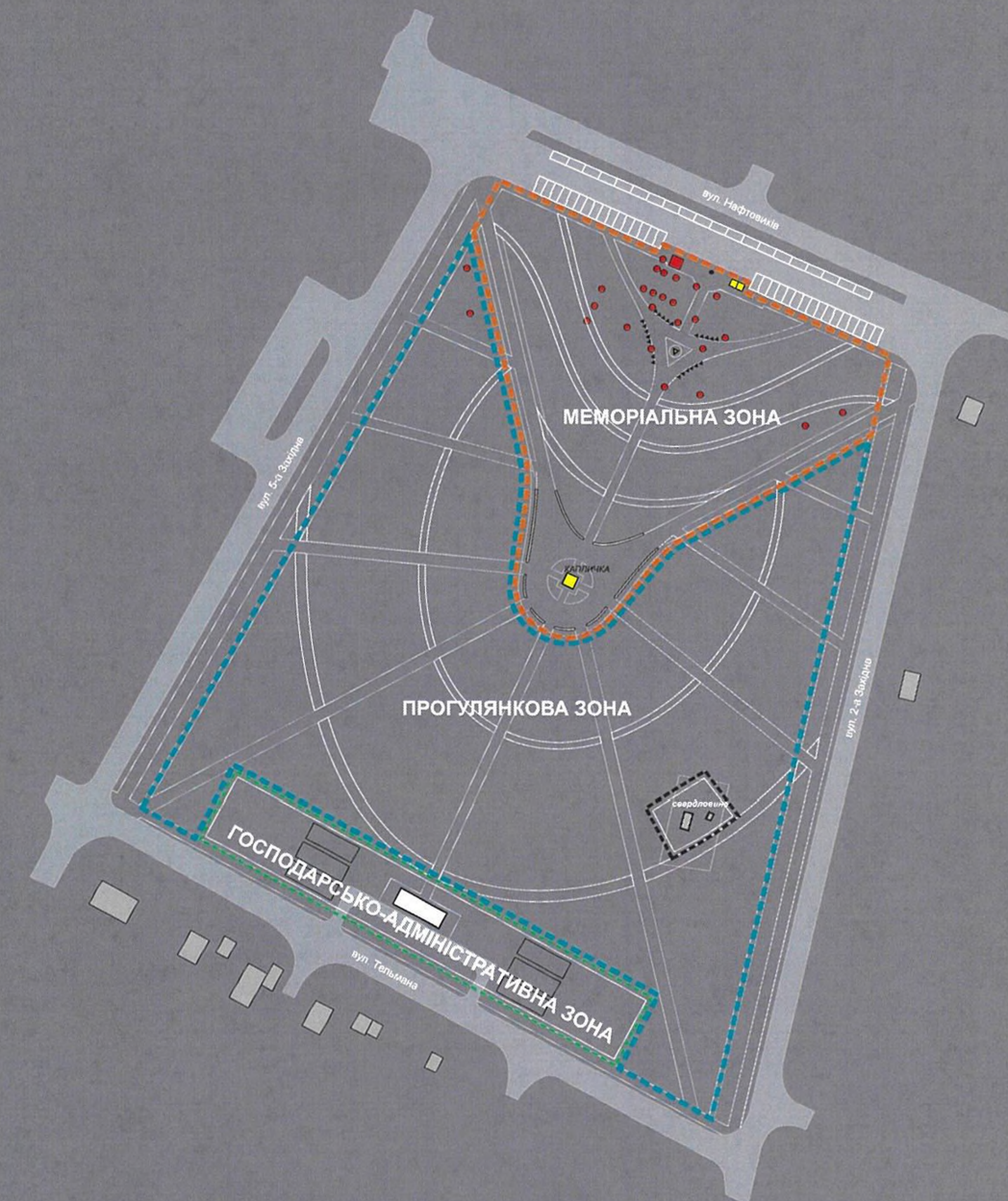







- МЕМОРІАЛЬНА ЗОНА** - головна територія, що включає сакральне місце загибелі бійців тероборони, символічно зафіксоване деревами з залишками кульових влучень які позначені пов'язаними рушниками. Композиція передбачає збереження встановленого меморіального хреста (2023р.) і створення своєрідної вхідної групи використовуючи це пам'ятне місце. Локація включає в себе такі елементи: центральна стела, що стилізована як прострелене дерево; іменні призми з прізвищами загиблих героїв; алею до каплиці «Куля». Лише в цій зоні розташовані діагональні доріжки, що прямують до каплиці з північної та північно-східної сторони об'єкту оздоблені квітниками.
- ПРОГУЛЯНКОВА ЗОНА** - основна територія рекреаційної зони, де буде проведена реконструкція зелених насаджень та формування ландшафтних декоративних груп із рослин, видів і сортів бузку. Окрім транзитних напрямків, організовані дугові прогулянкові стежки з лавами коротко- та довготривалого відпочинку.
- ГОСПОДАРСЬКО-АДМІНІСТРАТИВНА ЗОНА** - відокремлена територія, де розміщено одноповерхову адміністративну будівлю, тепличний комплекс.
- свердловина** - зона розташування свердловини є та закритою. Для оптимізації користування та сприйняття всієї території, пропонується змінити її конфігурацію (без зміни загальної площі) відповідно до запропонованої планувальної структури.

## ЕКСПЛІКАЦІЯ

1. Головна меморіальна стела «Дерево»
2. Іменні пам'ятні знаки
3. Меморіальний хрест
4. флашток
5. «Поранені Дерева» з рушниками
6. Павільйон-укриття
7. Каплиця «Куля»
8. Квітники
9. Свєрдловина
10. Гостьова парковка
11. Адміністративна будівля парку
12. Теплиці

## УМОВНІ ПОЗНАЧЕННЯ

	Дерева
	«Пам'ятні» дерева
	Кущі (бузок)
	Лави довготривалого відпочинку
	Лави короткотривалого відпочинку
	Світильники
	Інформаційні стели

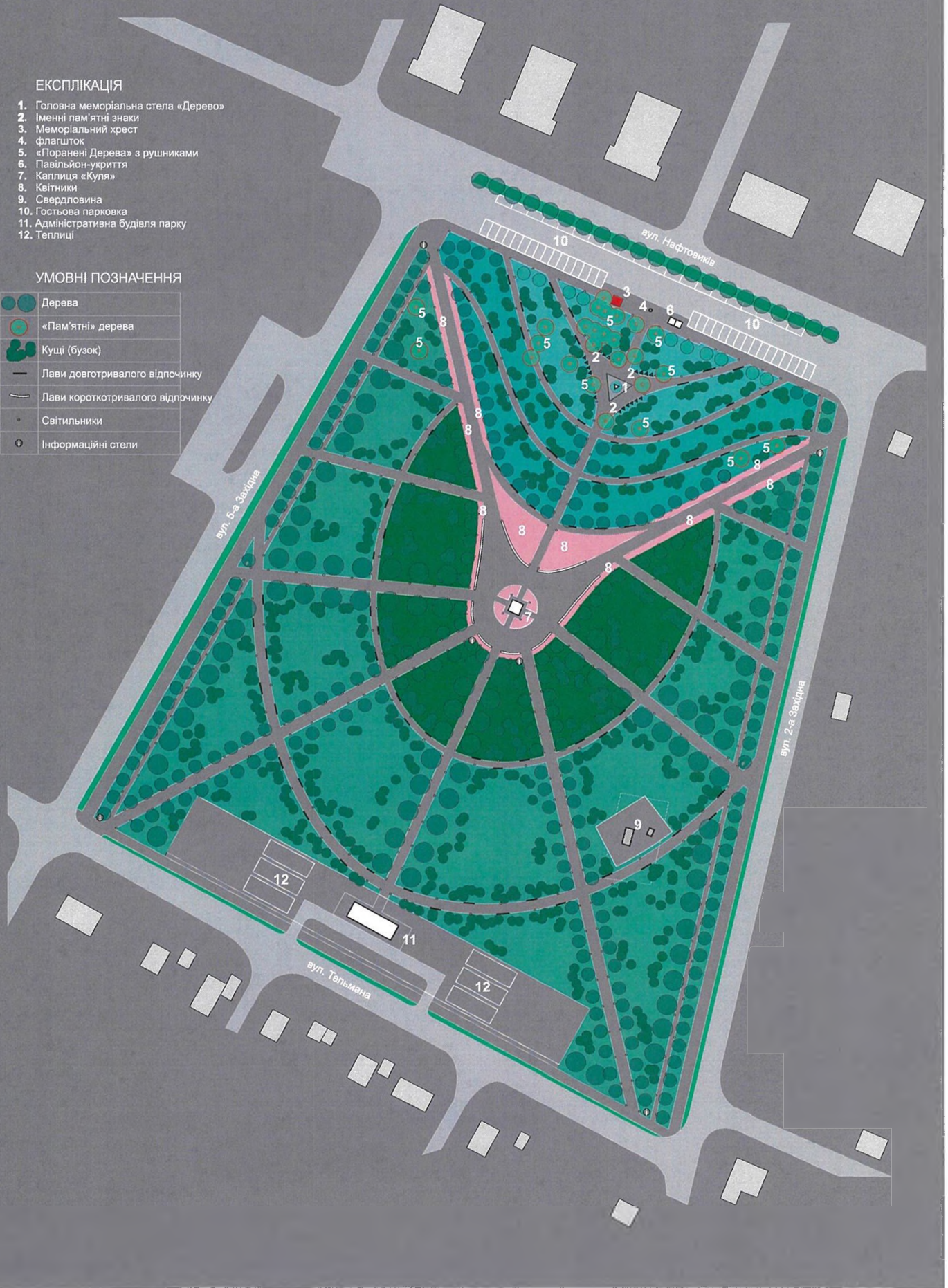



Загальний вигляд рекреаційної зони «Бузковий гай»



Центральна площа рекреаційної зони «Бузковий гай»



## ДЕНДРОПЛАН

## Рекомендовані види бузку

Східноазійського походження

- 11 Бузок повстистий (*Syringa tomentella*)
- 16 Бузок юньнанський (*Syringa yunnanensis*)
- 10 Бузок хвойнолісовий (*Syringa pinetorum*)
- 17 Бузок Комарова (*Syringa komarovii*)
- 15 Бузок широколистяний (*Syringa oblata*)
- 12 *Syringa pinnatifolia*
- 15-1 Бузок пухнастий (*Syringa pubescens*)
- 18 Бузок сітчастий (Японський) (*Syringa reticulata*)
- 10 Бузок амурський (*Syringa amurensis*)
- 8 Бузок Вольфа (*Syringa villosa* subsp. *wolfii*)

Балкано-карпатського походження

- 24 Бузок карпатський (*Syringa josikaea*)
- 26 Бузок звичайний (*Syringa vulgaris*)

Гбридне походження

- 9 Бузок жозифлекса (*Syringa × josiflexa*)
- 21 Бузок перистонадрізняний (*S. × laciniata*)
- 13 Бузок Престон "Міс Канада" (*Syringa × prestoniae* 'Miss Canada')

Інші

- 13-1 Бузок гімалайський (*Syringa emodi*)
- 14-1 Бузок перський (*Syringa persica*)

В інших локаціях - сортові бузки, які будуть висаджені групами в одній кольоровій гамі. А також окремо - локації з рослинами сортів української та закордонної селекції:

- 1 Тарас Бульба
- 2 Огні Донбаса
- 3 Леся Українка
- 4 Богдан Хмельницький
- 5 Батьків сад
- 6 Міс Канада
- 7 Бузок китайський
- 14 Sensation
- 20 Katerina havemeer
- 22 Princes Clementine
- 23 Annabel
- 25 Праймроуз
- 12-1 Бузок Мейра

## УМОВНІ ПОЗНАЧЕННЯ

	Дерева
	«Пам'ятні» дерева
	Квітники
	Кущі (бузок)

- По периметру території рядові посадки дерев і кущів є обов'язковими.
- Кущі - Карагана, акація жовта, скумпія шкіряста.
- Злаки - костриця овеча, ковила (квітники).
- До злаків можна додати троянди, ґрунтовкривні, лаванди (квітники).

## Рекомендації щодо видового складу дерев

- Катепа бігонівидна (куртини);
- Катепа бігонівидна (штамб) - рядова посадка вздовж доріжок, що прямують до каплички та меморіалу;
- Платан західний - по периметру території;
- Платан західний (шпалера+штамб) - вздовж доріжок що прямують до центру території;
- Липа повстиста - периметр території.

А

Б

В

Г

Д







**ОБОВ'ЯЗКОВО** система крапельного зрошення та вологоємний субстрат за додавання компонентів, що тримають вологу (гідрогель, до прикладу)

## ФРГАНМЕНТ МЕМОРІАЛЬНОЇ ЗОНИ. ВХІДНА ГРУПА М 1:200

«Прострелені дерева, як воїни, які зустріли ворога. Поранені, але не переможені. Вони залишилися на своїх місцях, охороняючи свої домівки, своє місто, свою країну, свою свободу. Поранені, але живі дерева, як поіменна пам'ять про тих, хто загинув біля них. Кожне «іменне» дерево залишається пов'язане рушником.»

## УМОВНІ ПОЗНАЧЕННЯ

	Лави
	Пристовбурові решітки
	Світильники
	Межі меморіальної зони

## ЕКСПЛІКАЦІЯ

- 1 Меморіальна стела «Дерево»
- 2 Пам'ятні іменні призми
- 3 «Поранені» дерева з пов'язаними рушниками
- 4 Меморіальний Хрест
- 5 Флагшток
- 6 Павільйон-укриття

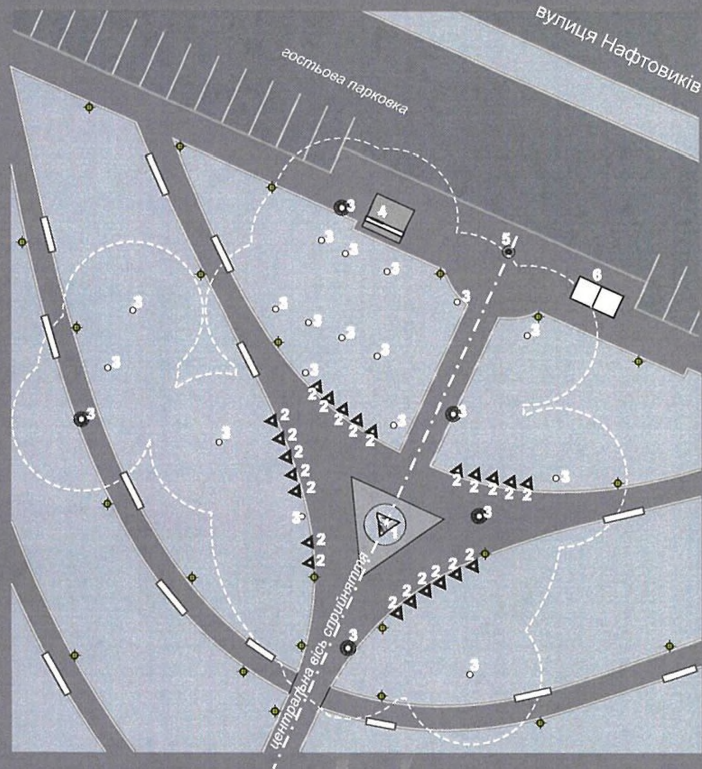

ГОЛОВНА МЕМОРІАЛЬНА СТЕЛА «ДЕРЕВО»

ФАСАД 1 М 1:200

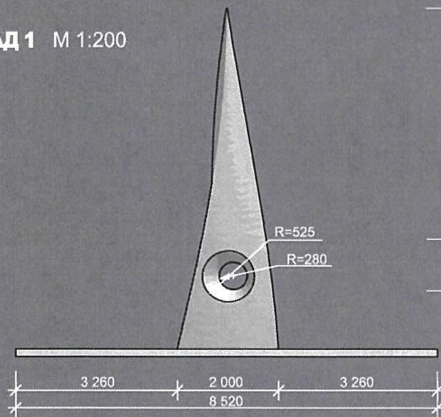

ФАСАД 2 М 1:200

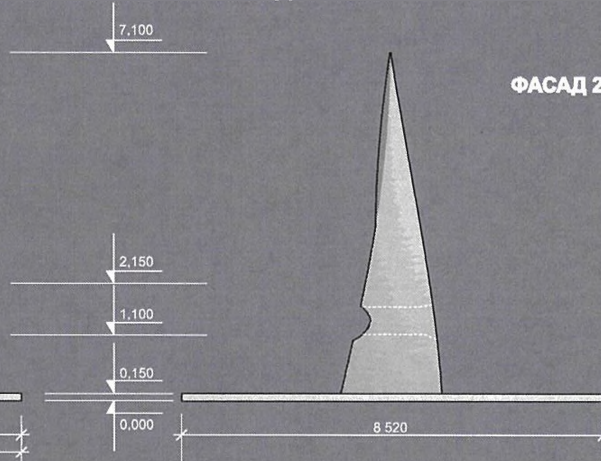

ФАСАД 4 М 1:200

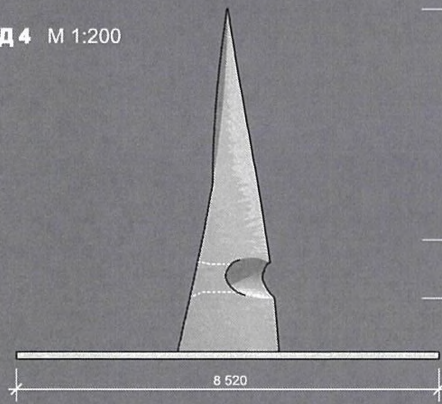

ФАСАД 3 М 2:100

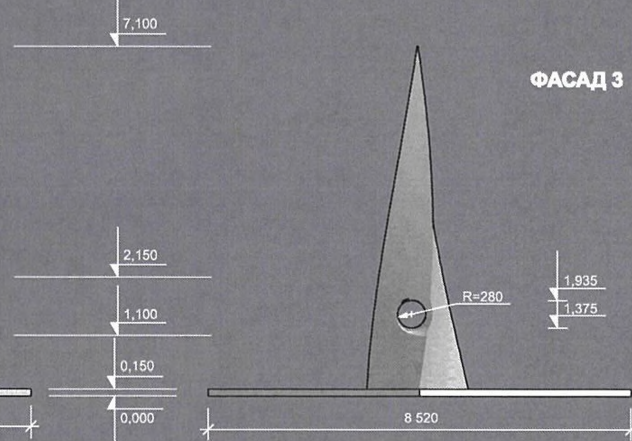

ПЛАН М 1:200

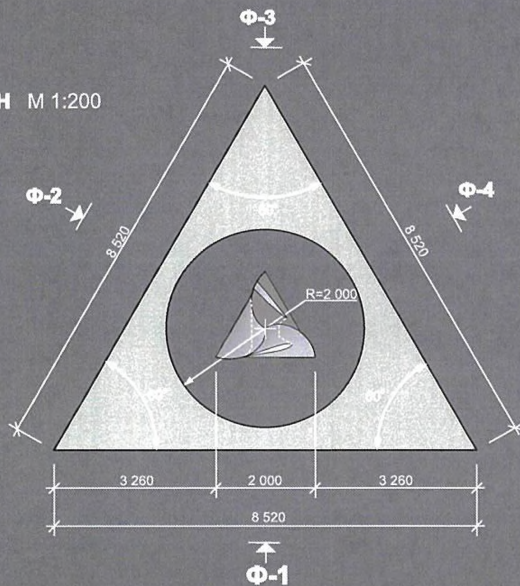

ПАМ'ЯТНА ІМЕННА ПРИЗМА М 1:50

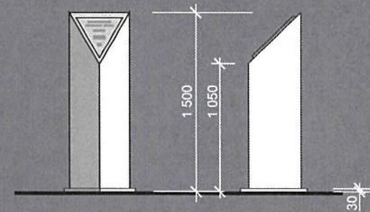

ПЛАН М 1:50



Головна стела композиції – скручена трикутна призма-піраміда, що є стилізованим деревом, з отвором «пробитим кулею» на рівні очей.  
Покриття стели текстуроване під кору дерева.

Трикутні іменні призми з нахиленими площинами, на яких позначено ім'я Героя – як продовження «пораних» дерев.



Загальний вигляд меморіального комплексу



Іменні призми



Вигляд по центральній осі сприйняття



Стела «Дерево». Вигляд зі сторони вулиці Нафтовиків



Стела «Дерево». Вигляд в напрямку вулиці Нафтовиків

## КАПЛИЦЯ «КУЛЯ»

ПІВДЕННИЙ ФАСАД М 1:200

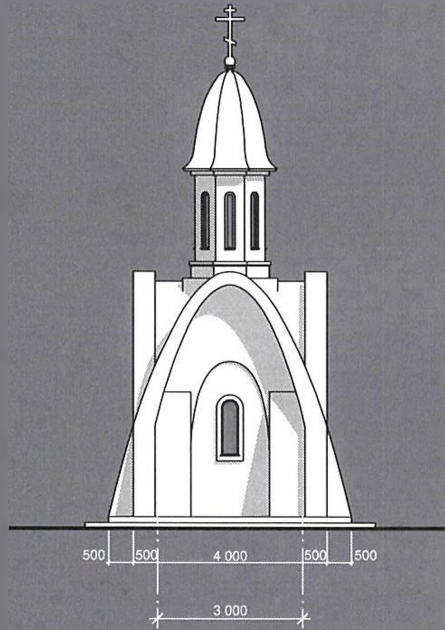

ЗАХІДНИЙ ФАСАД М 1:200

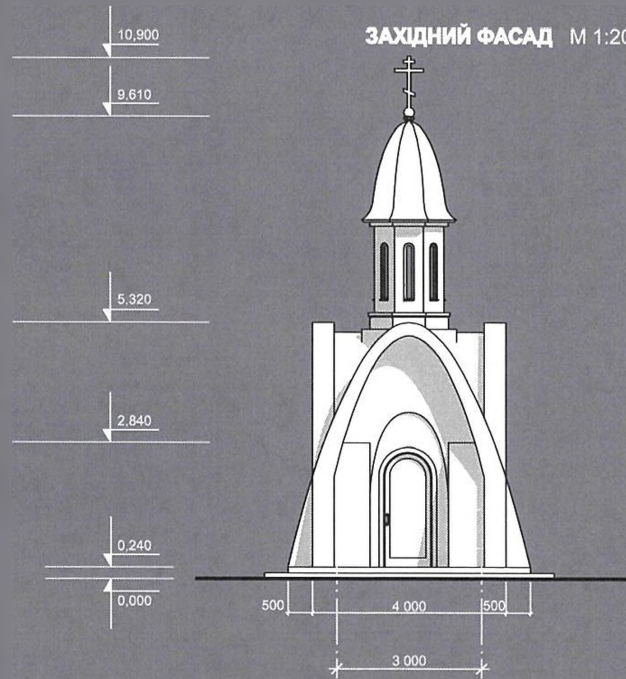

ПЛАН М 1:200

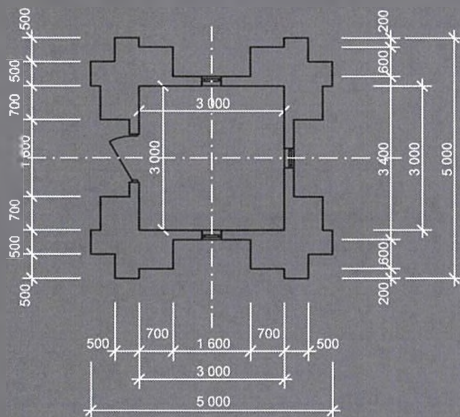

Каплиця «Куля» є символом перетворення скорботи від втрати на продовження життя.  
«Куля», що пролетівши крізь «дерево-життя», стала кулею не смерті, а захисту.



Каплиця «Куля»



Каплиця «Куля». Вигляд з діагональної алеї

РОЗГОРТКА ПО ЦЕНТРАЛЬНІЙ ОСІ ПАРКУ

Каплиця «КУЛЯ»

Стела «ДЕРЕВО»

візуальний зв'язок

72 метри

25 метрів



Вигляд зі сторони вулиці Нафтовиків



Вигляд в бік вулиці Нафтовиків



Організація вхідної групи з включенням існуючого меморіального знаку



Фрагмент вхідної групи

139260

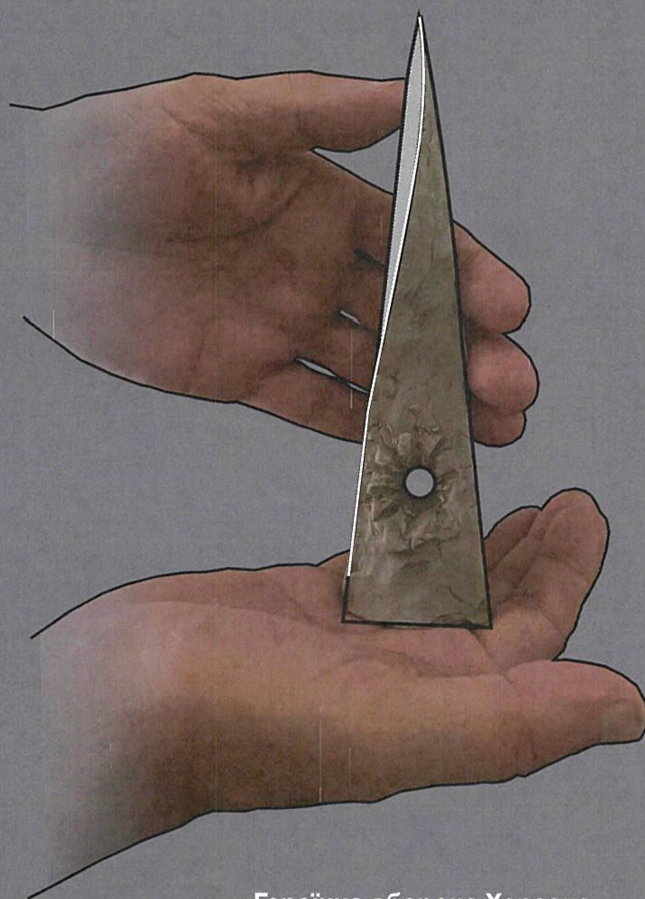

Героїчна оборона Херсона  
01.03.2022